

# Inspiron 20

3000 Series

## Quick Start Guide

Stručná úvodní příručka

Gyors üzembe helyezési útmutató

Skrócona instrukcja uruchomienia

Stručná úvodná príručka

### 1 Set up the stand

Nainstalujte stojan | Állítsa fel az állványt

Zainstaluj podstawkę | Nainštalujte podstavec

#### Easel stand

Výklopný stojan

Kitámasztó állvány

Podstawka wychylna

Výklopný stojan

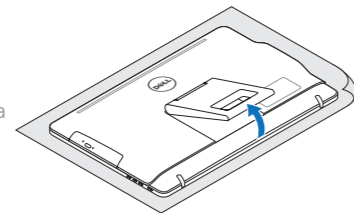

#### Pedestal stand (optional)

Podstavec (voliteľný)

Talapatz állvány (opcionális)

Podstawka płaska (opcjonalnie)

Podstavec (voliteľné)

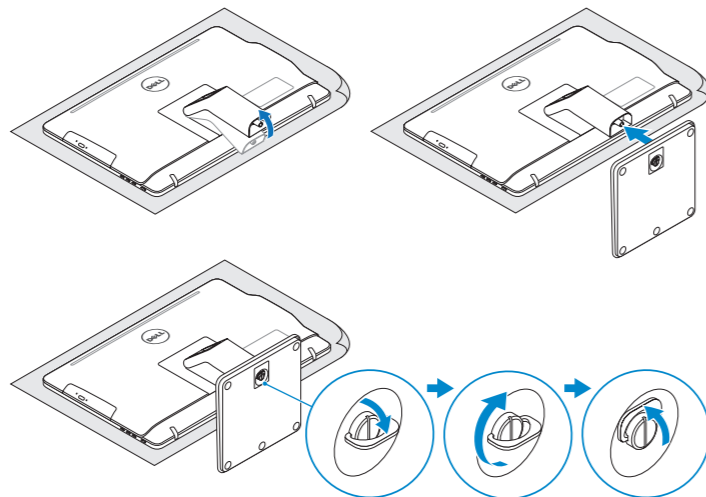

### 2 Set up the keyboard and mouse

Nastavení klávesnice a myši

A billentyűzet és az egér beállítása

Skonfiguruj klaviatúrę i mysz

Nainštalujte klávesnicu a myš

See the documentation that shipped with the keyboard and mouse.

Pokyny naleznete v dokumentaci dodané společně s klávesnicí a myší.

Olvassa el a billentyűzethez és az egérhez mellékelt dokumentációt.

Zapoznaj się z dokumentacją dostarczoną z klawiaturą i myszą.

Prečítajte si dokumentáciu dodávanú s klávesnicou a myšou.

### 3 Connect the power adapter

Připojte napájecí adaptér | Csatlakoztassa a tápadaptert

Podłącz zasilacz | Pripojte napájací adaptér

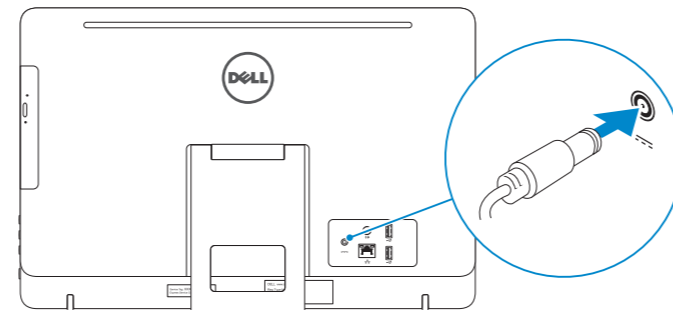

⚠ **CAUTION:** Your computer may have a built-in battery depending on the configuration you ordered. For optimal battery performance and life span, keep the power adapter connected to your computer when it is not in use.

⚠ **UPOZORNĚNÍ:** V závislosti na objednané konfiguraci může být počítač vybaven vestavěnou baterií. Chcete-li zajistit optimální fungování a výdrž baterie, po dobu, kdy počítač nepoužíváte, ponechte připojený napájecí adaptér.

⚠ **FIGYELMEZTETÉS:** A megrendelt konfigurációtól függően az Ön számítógépe beépített akkumulátorral rendelkezhet. Az akkumulátor optimális teljesítménye és élettartama érdekében a tápadaptert hagyja a számítógéphez csatlakoztatva, amikor használaton kívül van.

⚠ **PRZESTROGA:** W zależności od zamówionej konfiguracji komputer może zawierać wbudowany akumulator. Dla zapewnienia optymalnej pracy i żywotności akumulatora nie należy odłączać zasilacza od komputera, kiedy komputer jest nieużywany.

⚠ **VAROVANIE:** Váš počítač môže byť vybavený vstavanou batériou v závislosti od objednanej konfigurácie. Pre optimálny výkon a životnosť batérie majte adaptér pripojený k počítaču, keď sa nepoužíva.

### 4 Press the power button

Stiskněte tlačítko napájení | Nyomja meg a bekapcsológombot

Naciśnij przycisk zasilania | Stlačte tlačidlo napájania

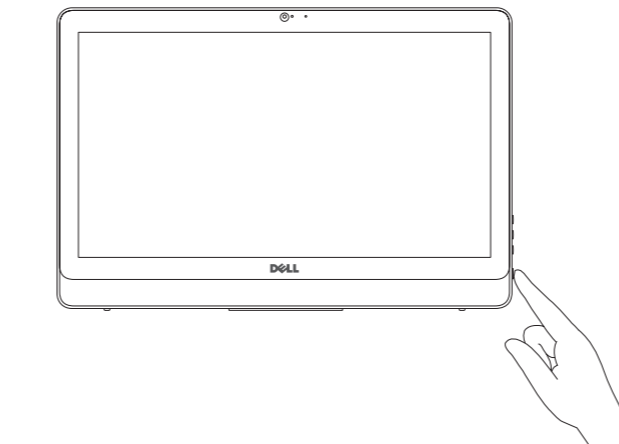

### 5 Finish Windows setup

Dokončete nastavení v systému Windows

Fejezze be a Windows beállítását

Skonfiguruj system Windows

Dokončite inštaláciu systému Windows



#### Enable Dell updates

Povolte aktualizace Dell

Engedélyezze a Dell frissítéseket

Włącz aktualizacje firmy Dell

Povolte aktualizácie Dell



#### Connect to your network

Připojte se k síti

Kapcsolódjon a hálózathoz

Nawiąż połączenie z siecią

Pripojte sa k sieti

NOTE: If you are connecting to a secured wireless network, enter the password for the wireless network access when prompted.

POZNÁMKA: Pokud se připojujete k zabezpečené bezdrátové síti, na vyzvání zadejte heslo pro přístup k dané bezdrátové síti.

MEGJEGYZÉS: Ha egy biztonságos vezeték nélküli hálózathoz csatlakozik, adja meg annak jelszavát, amikor erre a vezeték nélküli hálózathoz való hozzáféréshez szükség van.

UWAGA: Jeśli nawiązujesz połączenie z zabezpieczoną siecią bezprzewodową, wprowadź hasło dostępu do sieci po wyświetleniu monitu.

POZNÁMKA: Ak sa pripájate k zabezpečenej bezdrôtovej sieti, na výzvu zadajte heslo prístupu k bezdrôtovej sieti.

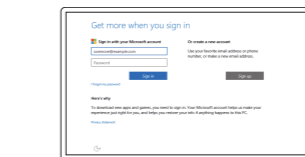

#### Sign in to your Microsoft account or create a local account

Přihlaste se k účtu Microsoft nebo si vytvořte místní účet

Jelentkezzen be a Microsoft fiókjába, vagy hozzon létre helyi fiókot

Zaloguj się do konta Microsoft albo utwórz konto lokalne

Prihláste sa do konta Microsoft alebo si vytvorte lokálne konto.

#### Product support and manuals

Podpora a příručky k produktům

Terméktámogatás és kézikönyvek

Pomoc techniczna i podręczniki

Podpora a príručky produktu

#### Contact Dell

Kontaktujte společnost Dell | Kapcsolatfelvétel a Dell-lel

Kontakt z firmą Dell | Kontaktujte Dell

#### Regulatory and safety

Regulace a bezpečnost

Szabályozások és biztonság

Przepisy i bezpieczeństwo

Zákonom vyžadované a bezpečnostné informácie

#### Regulatory model

Směrnicový model | Szabályozó modell

Model | Regulačný model

#### Regulatory type

Regulační typ | Szabályozó típus

Typ | Regulačný typ

#### Computer model

Model počítače | Számítógép modell

Model komputera | Model počítača



## Create recovery media

Vytvořit média pro obnovení | Visszaállító adathordozó létrehozása  
Utwórz nośnik odzyskiwania | Vytvorite obnovovacie médium

In Windows search, type **Recovery**, click **Create a recovery media**, and follow the instructions on the screen.

Ve vyhledávacím poli Windows zadejte výraz **Obnovení**, klikněte na možnost **Vytvořit média pro obnovení** a postupujte dle pokynů na obrazovce.

A Windows keresőbe írja be **Helyreállítás**, kattintson a **Helyreállító adathordozó létrehozása** lehetőségre, és kövesse a képernyőn megjelenő utasításokat.

W polu wyszukiwania systemu Windows wpisz **Odzyskiwanie**, kliknij opcję **Utwórz nośnik odzyskiwania** i postępuj zgodnie z instrukcjami wyświetlanymi na ekranie.

Do vyhľadávacieho okna Windows napíšte **Obnovenie**, kliknite na možnosť **Vytvorit obnovovacie médium** a postupujte podľa pokynov na obrazovke.

## Locate Dell apps

Umístění aplikací Dell | Keresse meg a Dell alkalmazásokat  
Odszukaj aplikacje firmy Dell | Nайдите приложения Dell



### Register your computer

Registrace počítače | Regisztrálja a számítógépét  
Zarejestruj komputer | Zaregistrujte si počítač



### Dell Help & Support

Nápověda a podpora Dell | Dell súgó és támogatás  
Pomoc i obsługa techniczna firmy Dell | Pomoc a technická podpora Dell

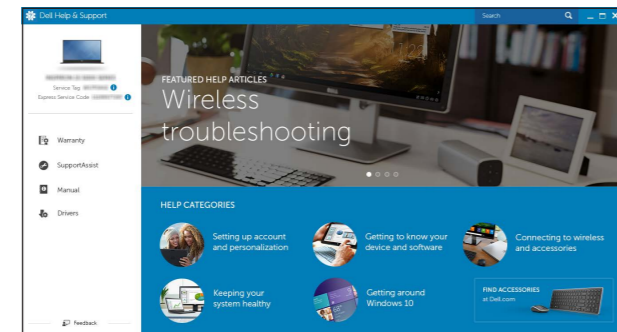

### SupportAssist Check and update your computer

Kontrola počítače a případná aktualizace  
Ellenőrizze és frissítse számítógépét  
Wyszukaj i zainstaluj aktualizacje komputera  
Kontrolujte a aktualizujte svoj počítač

## Features

Funkce | Jellemzők | Funkcje | Vlastnosti

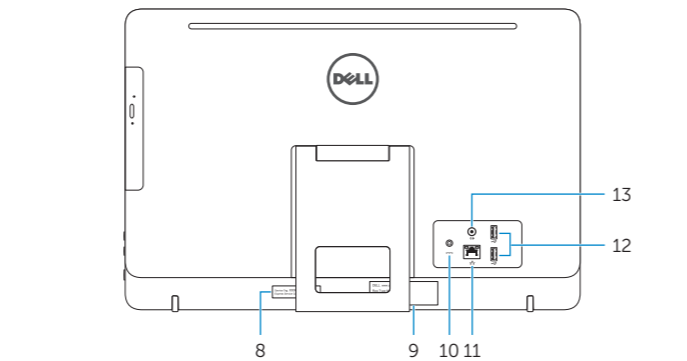
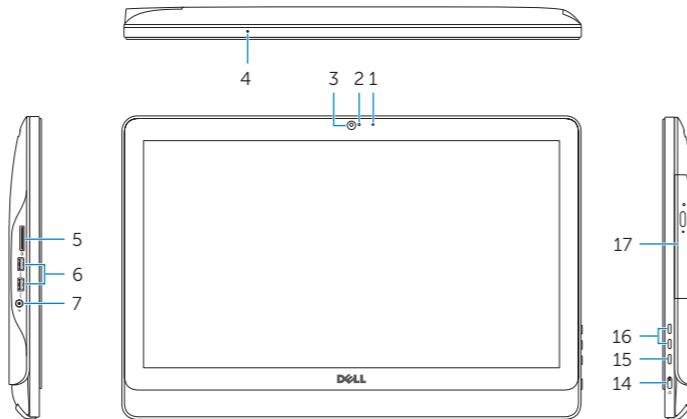

1. Microphone (non-touch screen)
2. Camera-status light
3. Camera
4. Microphone (touch screen)
5. Media-card reader
6. USB 3.0 ports (2)
7. Headset port
8. Service Tag label
9. Regulatory label
10. Power-adaptor port
11. Network port
12. USB 2.0 ports (2)
13. Audio-out port
14. Power button
15. Screen-off button
16. Brightness-control buttons (2)
17. Optical drive (optional)

1. Mikrofon (bezdotyková obrazovka)
2. Kontrolka stavu kamery
3. Kamera
4. Mikrofon (dotyková obrazovka)
5. Čtečka paměťových karet
6. Porty USB 3.0 (2)
7. Port pro náhlavní soupravu
8. Štítek Service Tag
9. Regulační štítek
10. Port napájecího adaptéru
11. Síťový port
12. Porty USB 2.0 (2)
13. Port výstupu zvuku
14. Vypínač
15. Tlačítko pro vypnutí obrazovky
16. Tlačítka pro ovládání jasu (2)
17. Optická jednotka (volitelná)

1. Mikrofon (nem érintőképernyős)
2. Kamera állapot jelzőfény
3. Kamera
4. Mikrofon (érintőképernyős)
5. Média-kártya-olvasó
6. USB 3.0 portok (2 db)
7. Fejhallgató port
8. Szervizcímke
9. Szabályozási címke
10. Tápadapter port
11. Hálózati port
12. USB 2.0 portok (2 db)
13. Audio-out port
14. Bekapcsológomb
15. Képernyő-kikapcsoló gomb
16. Fényerő-szabályozó gombok (2)
17. Optikai meghajtó (opcionális)

1. Mikrofon (model bez ekranu dotykowego)
2. Lampka stanu kamery
3. Kamera
4. Mikrofon (model z ekranem dotykowym)
5. Czytnik kart pamięci
6. Porty USB 3.0 (2)
7. Gniazdo zestawu słuchawkowego
8. Etykieta ze znacznikiem serwisowym
9. Etykieta znamionowa
10. Złącze zasilacza
11. Złącze sieciowe
12. Porty USB 2.0 (2)
13. Złącze wyjściowe audio
14. Przycisk zasilania
15. Przycisk wyłączenia ekranu
16. Przyciski sterowania jasnością (2)
17. Napęd dysków optycznych (opcjonalny)

1. Mikrofon (bez dotykovej obrazovky)
2. Kontrolka stavu kamery
3. Kamera
4. Mikrofon (dotyková obrazovka)
5. Čítačka pamäťových kariet
6. Porty USB 3.0 (2)
7. Zdieľka na slúchadlá
8. Servisný štítok
9. Regulačný štítok
10. Port napájacieho adaptéra
11. Sieťový port
12. Porty USB 2.0 (2)
13. Port pre zvukový výstup
14. Tlačidlo napájania
15. Vypínač obrazovky
16. Tlačidlá na ovládanie jasu (2)
17. Optická jednotka (voliteľná)

## Tilt

Náklon | Dőlésszög | Pochylenie | Sklon

### Easel stand

Stojan  
Kitámasztó állvány  
Podstawa wychylna  
Výklopný stojan

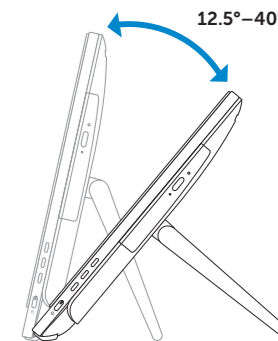

### Pedestal stand (optional)

Podstavec (voliteľný) | Talapzat állvány (opcionális)  
Podstawa płaska (opcjonalnie) | Podstavec (voliteľné)

